

PRES



**MANUAL
PARA
INSTALAR
LOS
PRODUCTOS**

ING

PASO A PASO INSTALACIÓN

1. Medir.

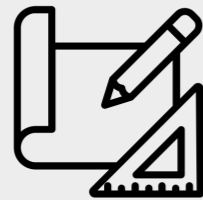

Mide el espacio que tiene la pared que quieres diseñar.

2. Nuestros productor.

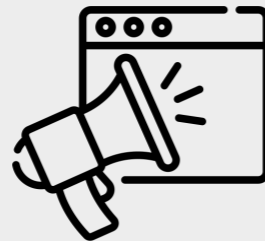

Revisa las medidas de nuestros productos antes de realizar pedido

3. Inspiración.



No sabes cómo decorar tu pared, pide asesoría en la página de internet y con gusto te orientamos.

4. Unir baldosas.

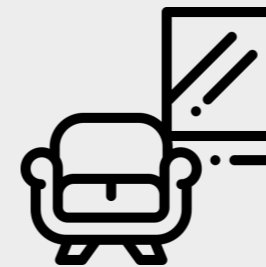

Une las baldosas haciendo click a la placa de montaje según el diseño que hayas elegido.

5. Pegamento.

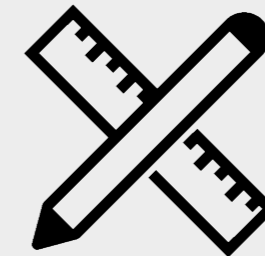

Una vez puestos las baldosas gira la placa y aplica pegamento sobre la superficie que va sobre la pared o piedra o enchapé

6. Unir placas.

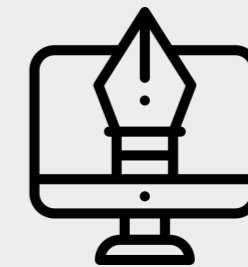

Unir las placas necesarias necesarias para cubrir tu espacio.

7. Disfruta.

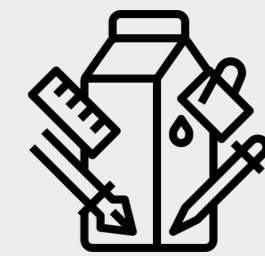

Disfruta y ama el cambio de tu espacio con los productos de click minim.

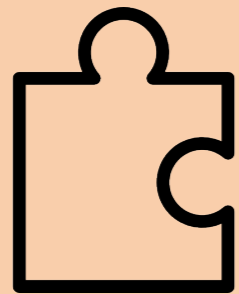

LARGO

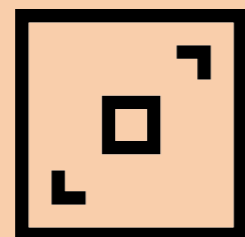

ESPACIO



ANCHO

MEDIDAS

Medir el espacio en el que vas a poner los productos de click minim, tanto el largo por el ancho.

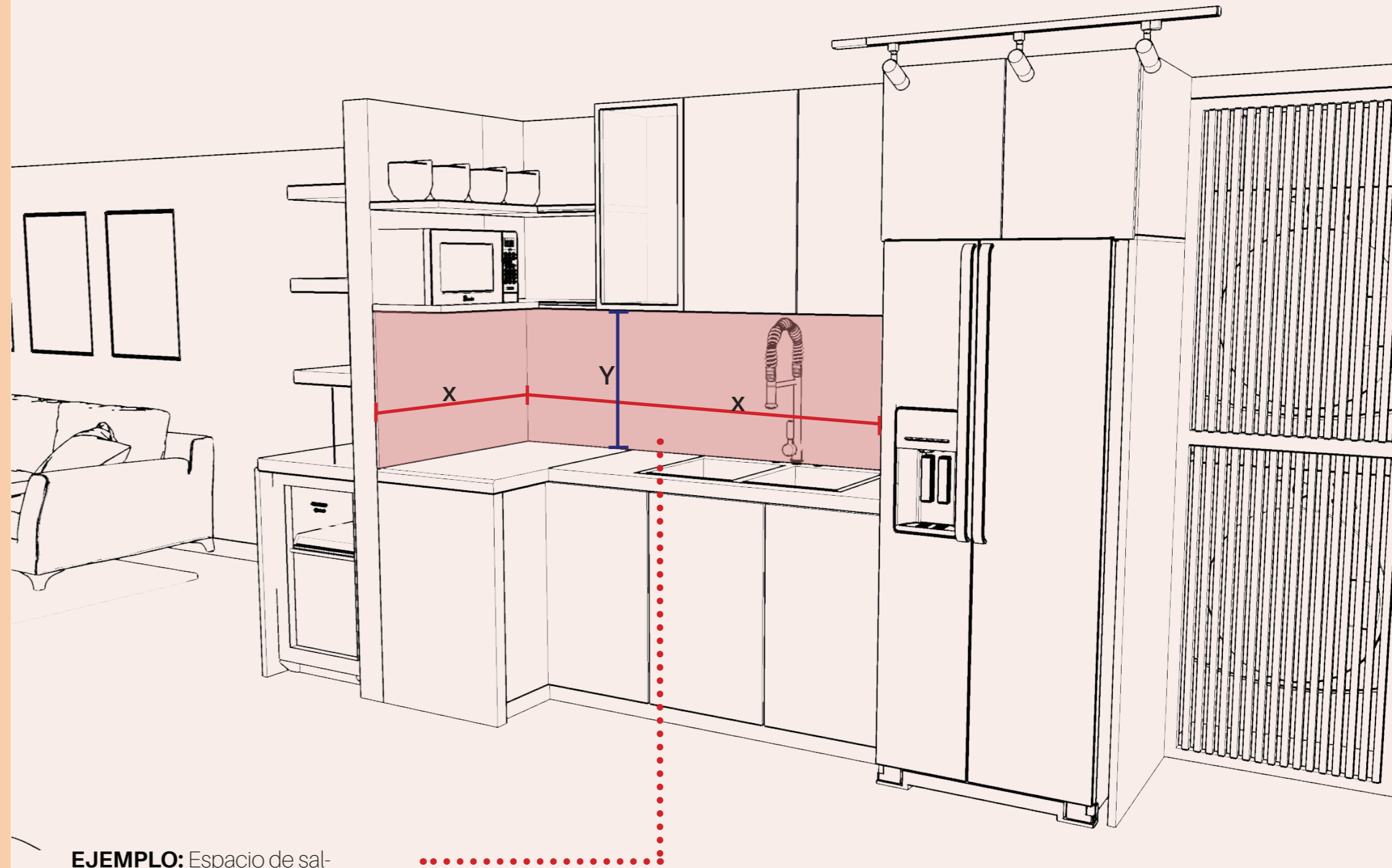

EJEMPLO: Espacio de salpicadero para **cocina**



Una vez medida tu pared debes revisar las medidas de **nuestros productos** (las encuentras en la página www.clickminim.com) y se debe adelantar las placas de montaje al espacio mediante cortes **sencillos** y/o uniendo varias placas entre sí



Piensa en el **diseño** que quieres para tu pared...
Si no la tienes clara, **nosotros** te podemos orientar



Ve a la tienda web de nuestra página y en accesorios
oprime la opción de **asesoría en diseño** y con gusto te
ayudaremos, estamos para hacer tu proyecto **realidad!**





**UNE LAS BALDOSAS
A LA PLACA DE MON-
TAJE SIN HABER
APLICADO EL
PEGAMENTO**

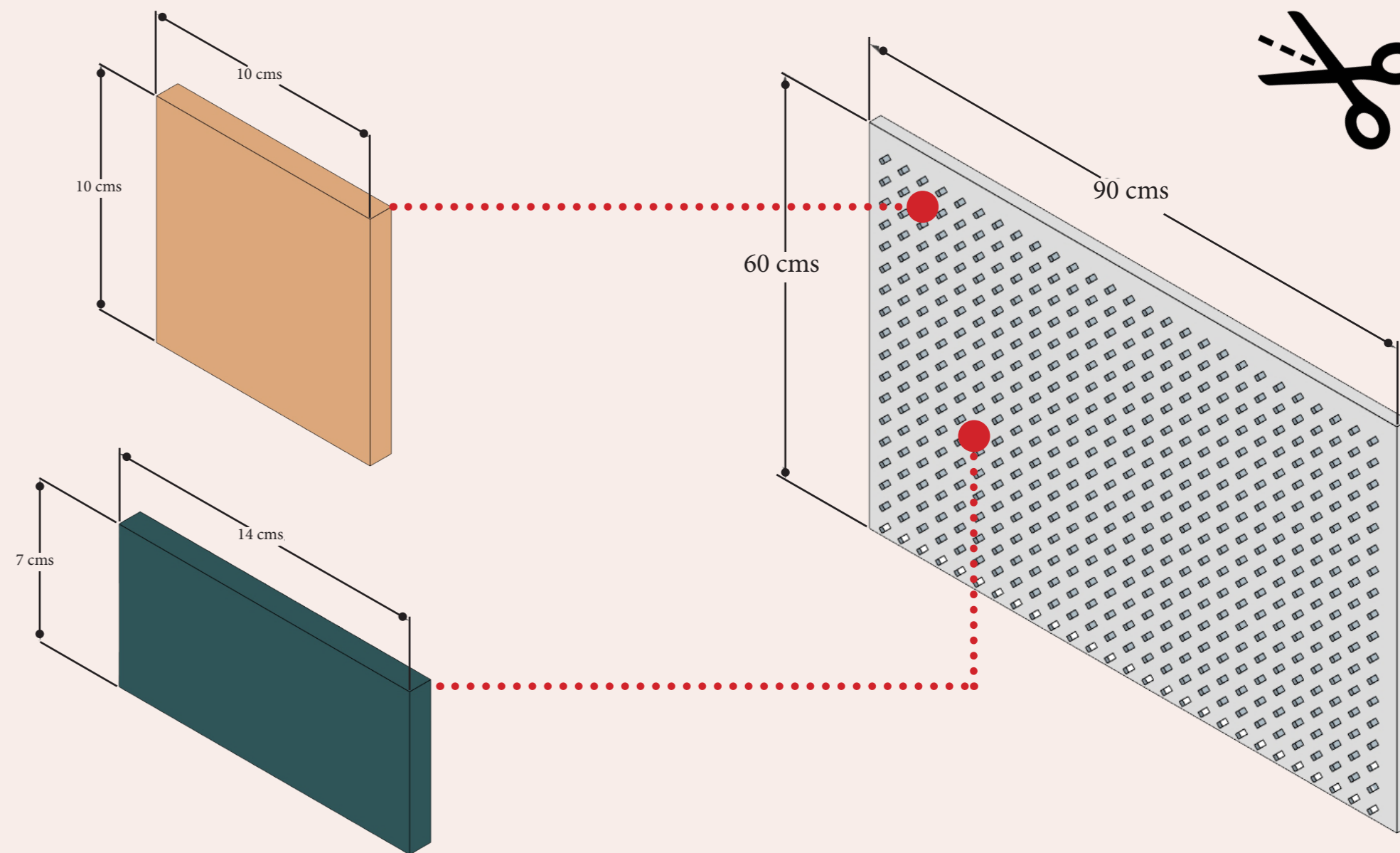

¡LLEGASTE AL LUGAR INDICADO!

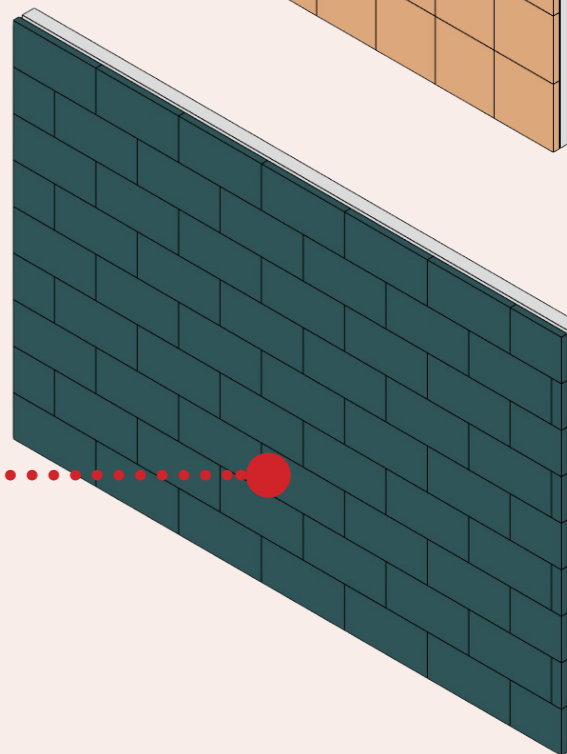
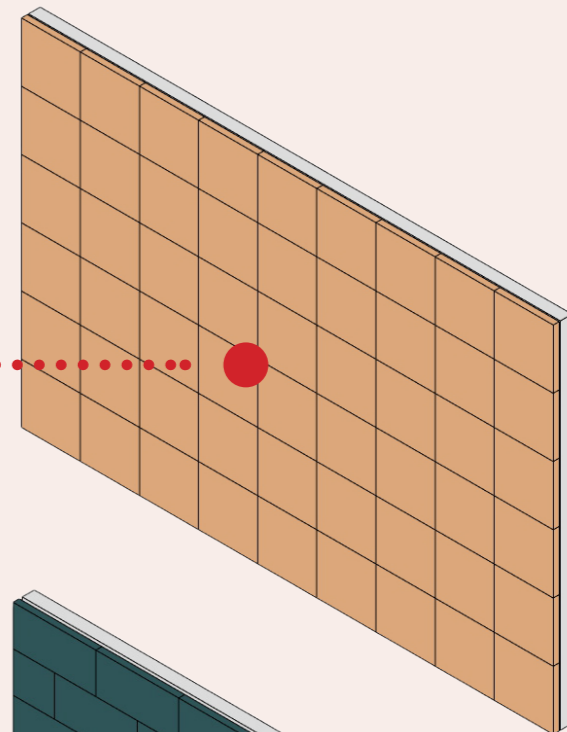
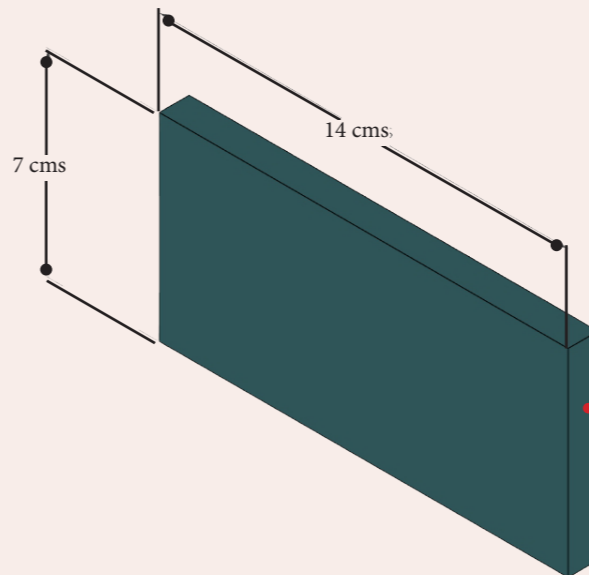
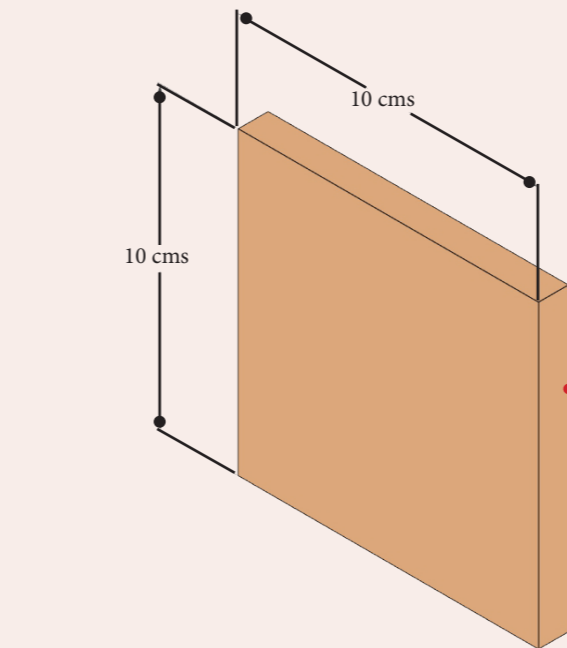



**PEGA Y UNE LAS
PLACAS DE
MONTAJE QUE
NECESITAS**

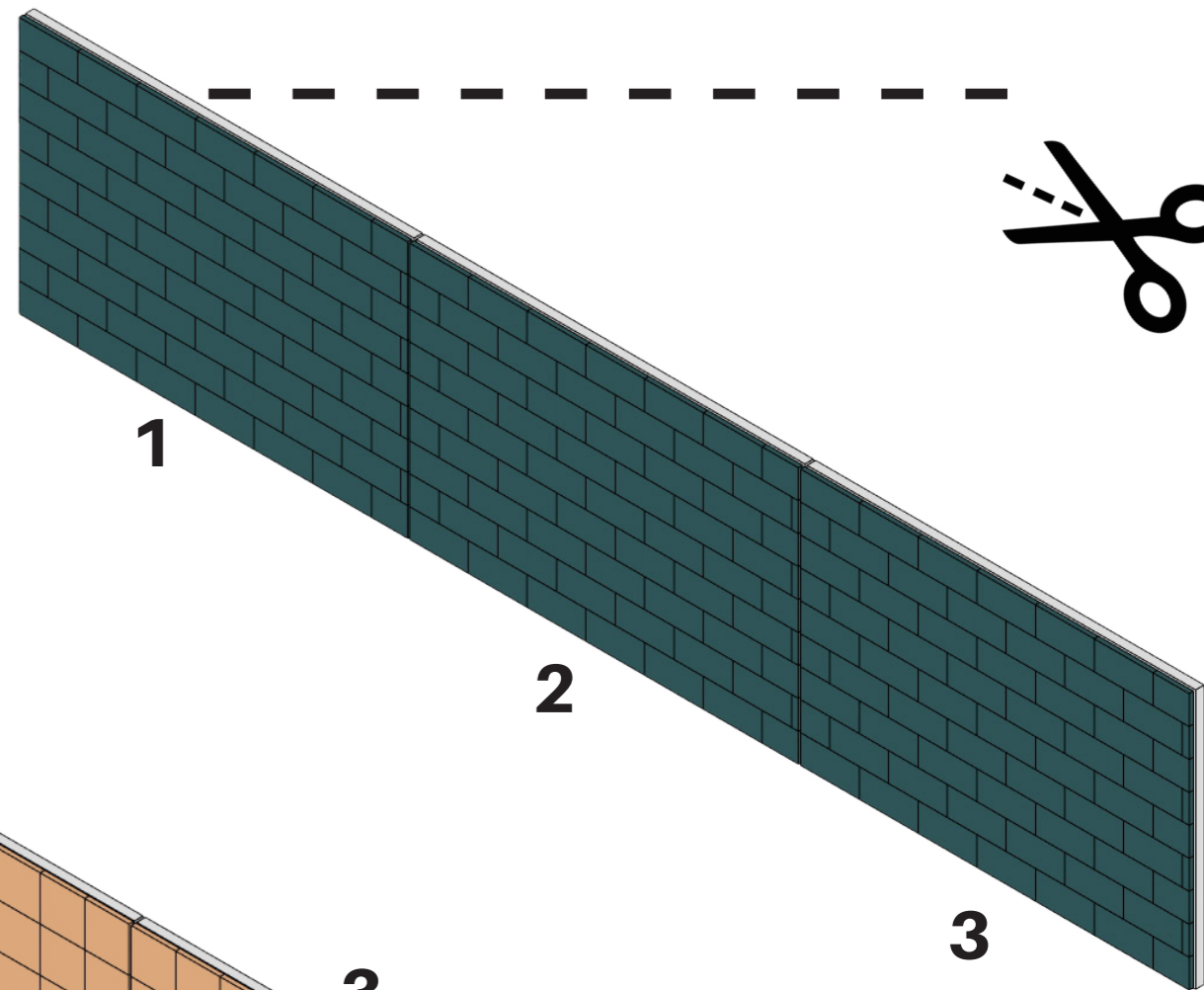
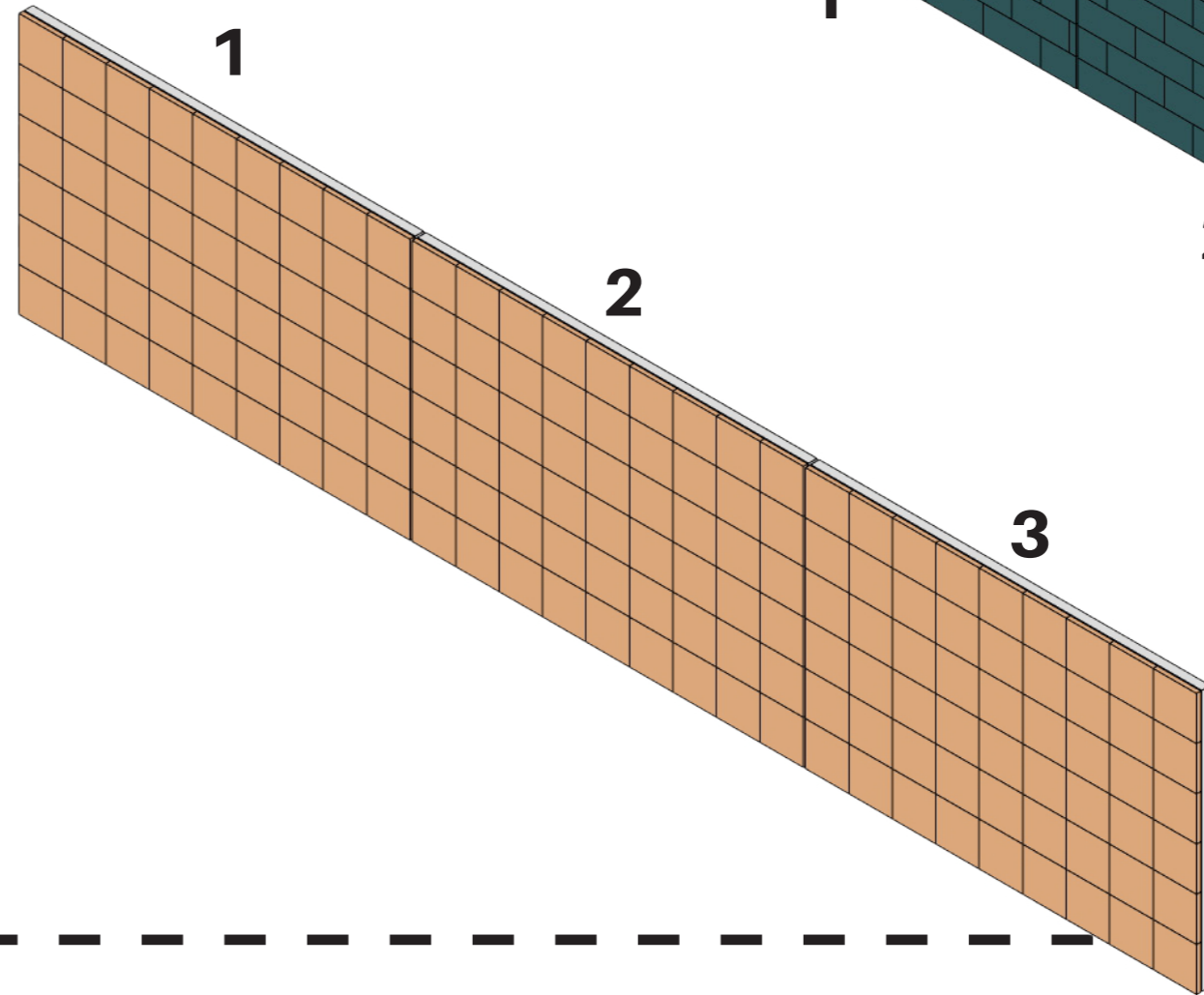

**Ama y disfruta tu nuevo espacio
en tu hogar!**



click

ARCHITECTURE AND INTERIOR DESIGN

miñim